



**ЕВРАЗИЙСКИЙ ПАТЕНТ
НА ПРОМЫШЛЕННЫЙ ОБРАЗЕЦ**

№ 000264

Названия промышленных образцов:

**МУСОРОВОЗ;
КАМЕРА ПРЕССОВАНИЯ МУСОРОВОЗА**

Патентовладельцы:

**АКЦИОНЕРНОЕ ОБЩЕСТВО
«РЯЖСКИЙ АВТОРЕМОНТНЫЙ ЗАВОД» (RU)**

Авторы:

**Калмыков Александр Юрьевич, Климов Юрий Константинович,
Захаров Александр Юрьевич (RU)**

Заявка №: 202340034

Дата подачи заявки: 27 февраля 2023 г.

Дата выдачи патента: 31 мая 2023 г.

Настоящим удостоверяется, что евразийский патент выдан на промышленный образец, опубликованный в Бюллетене Евразийского патентного ведомства «Промышленные образцы (евразийские заявки и евразийские патенты)» № 5 / 2023 год.

Евразийский патент действует на территории государств-участников Протокола об охране промышленных образцов к Евразийской патентной конвенции – Азербайджанской Республики, Кыргызской Республики, Республики Армения, Республики Беларусь, Республики Казахстан, Республики Таджикистан, Российской Федерации. Срок действия патента составляет пять лет с даты подачи заявки.

ИВЛИЕВ Григорий Петрович
Президент Евразийского патентного ведомства





ЕВРАЗИЙСКАЯ ПАТЕНТНАЯ ОРГАНИЗАЦИЯ ЕВРАЗИЙСКОЕ ПАТЕНТНОЕ ВЕДОМСТВО

ЕВРАЗИЙСКИЙ ПАТЕНТ



ЕВРАЗИЙСКИЙ ПАТЕНТ НА ПРОМЫШЛЕННЫЙ ОБРАЗЕЦ № 000264

Названия промышленных образцов:

МУСОРОВОЗ
КАМЕРА ПРЕССОВАНИЯ МУСОРОВОЗА

Патентовладельцы:

АКЦИОНЕРНОЕ ОБЩЕСТВО
«РЯЖСКИЙ АВТОРЕМОНТНЫЙ ЗАВОД» (RU)

Авторы:

Калмыков Александр Юрьевич, Климов Юрий Константинович,
Захаров Александр Юрьевич (RU)

Заявка №: 202340034
Дата подачи заявки: 27 февраля 2023 г.
Дата выдачи патента: 31 мая 2023 г.

Настоящим удостоверяется, что евразийский патент выдан на промышленный образец, опубликованный в Бюллетене Евразийского патентного ведомства «Промышленные образцы (евразийские заявки и евразийские патенты)» № 5 / 2023 год.

Евразийский патент действует на территории государств-участников Протокола об охране промышленных образцов к Евразийской патентной конвенции – Азербайджанской Республики, Кыргызской Республики, Республики Армения, Республики Беларусь, Республики Казахстан, Республики Таджикистан, Российской Федерации. Срок действия патента составляет пять лет с даты подачи заявки.

ДОКУМЕНТ ПОДПИСАН ЭЛЕКТРОННОЙ ПОДПИСЬЮ

Сертификат: 1650024017000

Владелец: Ивлиев Григорий Петрович

Действителен: с 15.04.2022 по 14.04.2027



ИВЛИЕВ Григорий Петрович
Президент Евразийского патентного ведомства

Евразийский сервер публикаций

Евразийский патент № 000264

Библиографические данные

- (11) 000264 (13) S1
(21) 202340034
(22) 2023.02.27
(51) 12
(43) S 2023.03.15 Бюллетень № 03
(45) S1 2023.05.31 Бюллетень № 05
(96) 2023E50014 (RU) 2023.02.27
(71) АКЦИОНЕРНОЕ ОБЩЕСТВО «РЯЖСКИЙ АВТОРЕМОНТНЫЙ ЗАВОД» (RU)
(72) Калмыков Александр Юрьевич (RU); Климов Юрий Константинович (RU); Захаров Александр Юрьевич (RU)
(73) АКЦИОНЕРНОЕ ОБЩЕСТВО «РЯЖСКИЙ АВТОРЕМОНТНЫЙ ЗАВОД» (RU)
(74) МАХЛИНА Мария Григорьевна (RU)
(28) 202340034-01, 202340034-02

Текущий раздел:



Документ опубликован 2023.05.31

Текущий бюллетень: 2023-05Все публикации: 000264

Сведения о промышленных образцах

202340034-01

(51) 12-08

Коды государств, на территории которых охраняется промышленный образец: AM, AZ, BY, KG, KZ, RU, TJ

(54) МУСОРОВОЗ [МУСОРОВОЗ]

(55)

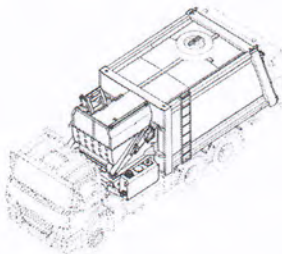

01.1

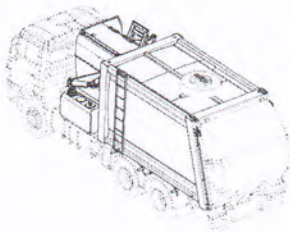

01.2

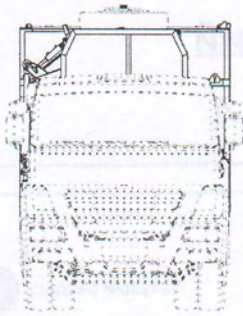

01.3

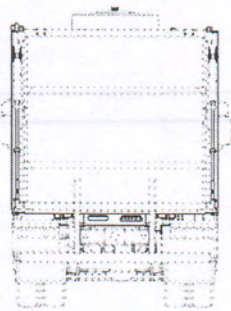

01.4

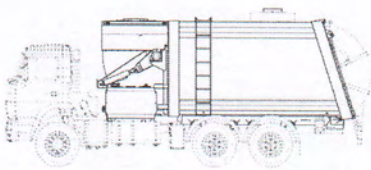

01.5



01.6



01.7

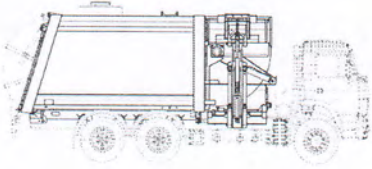

01.6

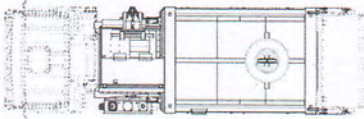

01.7

202340034-02

(51) 12-16

Коды государств, на территории которых охраняется промышленный образец: AM, AZ, BY, KG, KZ, RU, TJ

(54) КАМЕРА ПРЕССОВАНИЯ МУСОРОВОЗА [КАМЕРА ПРЕССОВАНИЯ МУСОРОВОЗА]

(55)

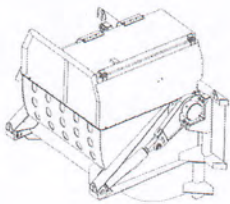

02.1

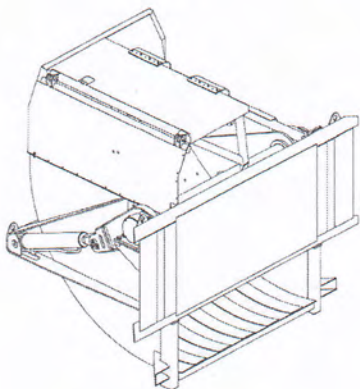

02.2

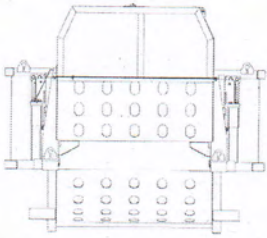

02.3

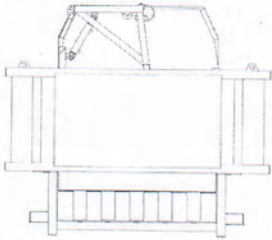

02.4

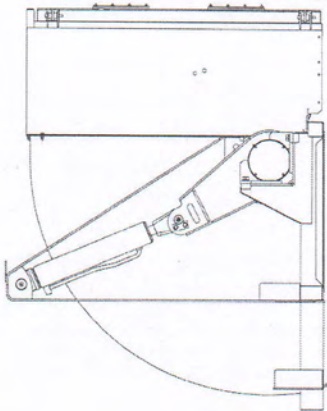

02.5



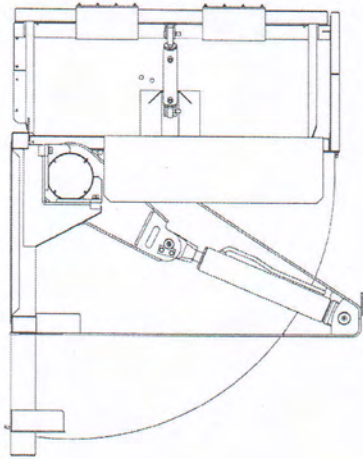

02.6

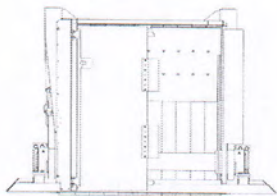

02.7